

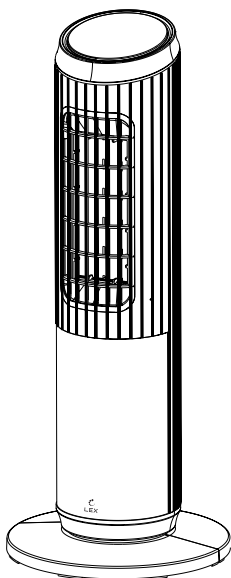

# ТЕПЛОВЕНТИЛЯТОР КЕРАМИЧЕСКИЙ

## РУКОВОДСТВО ПО ЭКСПЛУАТАЦИИ



МОДЕЛЬ  
LEX LXCR 1526



ВВЕДЕНИЕ .....	4
ТЕХНИКА БЕЗОПАСНОСТИ .....	5
ОБЗОР УСТРОЙСТВА .....	8
ЭКСПЛУАТАЦИЯ.....	10
УПРАВЛЕНИЕ .....	11
ОЧИСТКА, УХОД И ХРАНЕНИЕ.....	16
ТЕХНИЧЕСКИЕ ХАРАКТЕРИСТИКИ .....	17
ГАРАНТИЯ И ОБСЛУЖИВАНИЕ.....	18
ПРОГРАММА СЕРВИСНОГО ОБСЛУЖИВАНИЯ ELEXIR .....	19
ПРАВИЛА УТИЛИЗАЦИИ .....	20

### ***Уважаемый покупатель!***

*Благодарим Вас за приобретение продукции LEX. Мы уверены, что этот керамический тепловентилятор оправдает Ваши ожидания и станет прекрасным помощником в Вашем доме. Для правильной и безопасной эксплуатации устройства, пожалуйста, ознакомьтесь со всеми пунктами данного руководства. Просим Вас сохранять его на весь срок службы прибора.*

*В начале Вы узнаете о некоторых важных условиях безопасной работы изделия. Чтобы Ваш керамический тепловентилятор длительное время находился в прекрасном состоянии, мы приводим полезные советы по уходу и чистке.*

*Если в процессе эксплуатации возникнут неполадки, на последних страницах Вы сможете найти советы о том, как самостоятельно устранить мелкие неисправности. Керамический тепловентилятор изготовлен из высококачественных материалов и полностью соответствует всем стандартам.*

*Наша бытовая техника постоянно совершенствуется, улучшаются ее характеристики, обновляется дизайн, поэтому рисунки и обозначения в руководстве могут несколько отличаться от приобретенной Вами модели.*



**Устройство предназначено только для бытового использования, запрещается использовать устройство в коммерческих или лабораторных целях**

### *Техника безопасности*

1. Перед использованием керамического тепловентилятора внимательно ознакомьтесь с руководством по эксплуатации и сохраните его для дальнейшего использования.
2. Используйте устройство только по прямому назначению.
3. Неправильное обращение с прибором может привести к его поломке, которая не будет гарантийным случаем, причинению вреда пользователю или его имуществу.
4. Не устанавливайте керамический тепловентилятор вблизи штор или занавесок, не направляйте его на комнатные растения.
5. Не допускается работа устройства в ограниченном пространстве, например во встроенных шкафах или в нишах стен.
6. Расстояние от передней решётки тепловентилятора до предметов интерьера должно составлять **не менее 1,0 м**.
7. Не используйте тепловентилятор в непосредственной близости от ванны, душа или бассейна.
8. Не рекомендуется долго находиться в зоне воздушного потока от прибора, особенно детям и людям пожилого возраста.
9. Запрещается поднимать и переносить керамический тепловентилятор за сетевой кабель.
10. Запрещается наматывать сетевой кабель на корпус устройства.
11. Не допускайте контакта сетевого кабеля с горячими поверхностями и острыми кромками мебели.
12. Оберегайте прибор от ударов, падений, вибраций и иных механических воздействий.
13. Запрещается использовать тепловентилятор в местах, где он может быть подвержен ударам или опрокидыванию.
14. Избегайте блокировки воздухозаборной решетки керамического тепловентилятора посторонними предметами, запрещается накрывать его во время работы.
15. Запрещается включать устройство в местах, где используются, распыляются или хранятся легковоспламеняющиеся жидкости или аэрозоли.
16. Не используйте прибор в непосредственной близости от нагревательных приборов, источников тепла или открытого пламени.
17. Убедитесь, что рабочее напряжение керамического тепловентилятора, указанное на этикетке, соответствует напряжению электросети.
18. Устанавливайте устройство вертикально на ровной, сухой и влагостойкой поверхности, не размещайте его горизонтально.
19. Запрещается устанавливать прибор на мягких поверхностях, например на ковровом покрытии с длинным ворсом, диване или кровати.

20. Данное изделие не должно использоваться детьми. Храните прибор в недоступном для детей месте.

21. Керамический тепловентилятор может использоваться лицами с ограниченными физическими, сенсорными или умственными способностями или без достаточных знаний или опыта, только если они находятся под надзором, предварительно получили инструкции относительно безопасного использования устройства и осознают связанные с эксплуатацией опасности.

22. Не оставляйте работающий керамический тепловентилятор без присмотра. Выключайте прибор и вынимайте вилку из розетки.

23. Используйте отдельную розетку для тепловентилятора. Многоместные розетки или удлинители не обеспечивают необходимую безопасность. Не подключайте тепловентилятор к сети с помощью таких устройств. Категорически запрещается использовать одну и ту же розетку с другим электроприбором большой мощности.

24. Тепловентилятор не должен располагаться непосредственно под розеткой.

25. При включении или выключении раздается слабый звук, это нормально и происходит из-за того, что материал расширяется при нагревании и сжимается при охлаждении.

26. Использованный нагревательный элемент обработан специальным образом, он имеет длительный срок службы.

27. Данный прибор предназначен только для бытового применения.

28. **Предостережение:** не используйте тепловентилятор в небольших помещениях, если в них находятся люди, не способные самостоятельно покинуть помещение, за исключением случаев, когда обеспечивается постоянный надзор.

29. Не закрывайте отверстия выхода воздуха, запрещается вставлять в отверстия посторонние предметы.

30. Во время работы решётка тепловентилятора сильно нагревается, во избежание получения ожогов, не касайтесь решётки.

31. Остерегайтесь получения ожогов горячим воздухом.

32. Не оставляйте устройство, включённое в сеть, без присмотра.

33. Отключайте устройство от электросети после использования или перед чисткой.

34. Не допускайте контакта шнура питания с горячими поверхностями и острыми кромками мебели.

35. Не используйте этот тепловентилятор, если ранее его уронили.

36. Не используйте при наличии видимых признаков повреждения.

37. При обнаружении неполадок в работе тепловентилятора немедленно выключите прибор, выньте вилку из розетки и свяжитесь с сервисным центром.

38. Если шнур питания поврежден, он должен быть заменен изготовителем/сервисным центром или квалифицированным специалистом.

**39.** Категорически запрещается вставлять или вынимать вилку из розетки вместо включения или выключения переключателя питания.

**40.** Детей в возрасте **до 3 лет** не следует оставлять рядом с тепловентилятором без присмотра.

**41.** Дети в возрасте **от 3 до 8 лет** должны включать/выключать прибор только при условии, что он был установлен в предназначенное для него рабочее положение и они находятся под присмотром или проинструктированы относительно безопасного использования прибора и осознают связанные с этим опасности.

**42.** Дети в возрасте **от 3 до 8 лет** не должны подключать, регулировать и чистить тепловентилятор, а также выполнять техническое обслуживание.

### ВНИМАНИЕ

*Некоторые детали этого изделия могут сильно нагреться и вызвать ожоги.*

**43.** В пульте дистанционного управления используется элемент питания.

**44.** Во избежание опасности, не допускайте игр детьми с элементом питания. Если ребенок проглотил элемент питания, немедленно обратитесь к врачу. Обратите внимание на меры предосторожности:

- Храните батарейки в недоступном для детей месте.
- Не разрешайте детям заменять батарейки без присмотра взрослых.

**45.** Не допускайте короткого замыкания батареек.

**46.** Не нагревайте батарейки.

**47.** Извлекайте батарейки из оборудования, если оно не будет использоваться в течение длительного периода времени, за исключением экстренных случаев.

**48.** Всегда выбирайте батарею правильного размера и типа, наиболее подходящую для использования по назначению.

**49.** Информацию, прилагаемую к оборудованию, которая поможет правильно выбрать батарею, следует сохранить для ознакомления.

**50.** Убедитесь, что батареи установлены правильно с соблюдением полярности.

**51.** Немедленно извлекайте разряженные батареи.

**52.** Не разбирайте батареи.

**53.** Не бросайте батареи в огонь!

### Обзор устройства

1. Керамический нагревательный элемент
2. Имитация очага
3. Сенсорная панель управления
4. Подставка
5. Ручка для переноса
6. Пульт дистанционного управления (пульт ДУ)

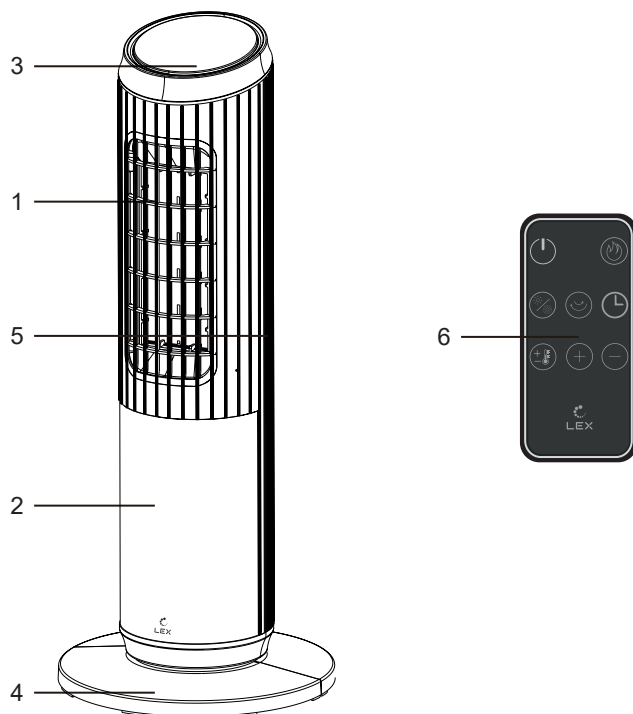

– Модель тепловентилятора **LXC 1526** поставляется в сборе.



## Панель управления

1. Сенсор включения/выключения
2. Сенсор выбора рабочего режима
3. Сенсор включения/выключения функции «камин»( имитация пламени)
4. Сенсор включения/отключения поворота тепловентилятора
5. Сенсор установки таймера
6. Сенсор изменения температуры нагрева
7. LED-дисплей и индикаторы активных функций

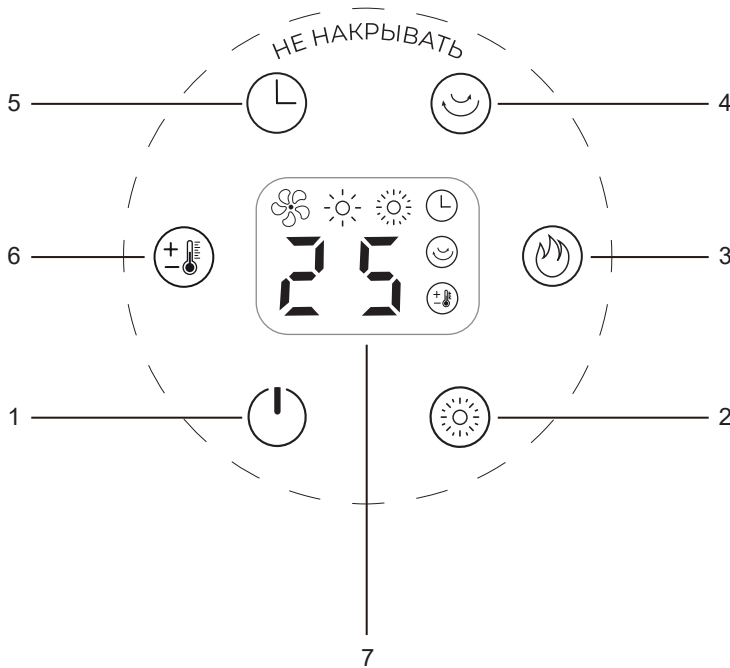

## Эксплуатация

### Установка тепловентилятора на подставку

Следуйте инструкции, приведенной на рисунках далее, чтобы собрать подставку и закрепить ее на основании тепловентилятора.

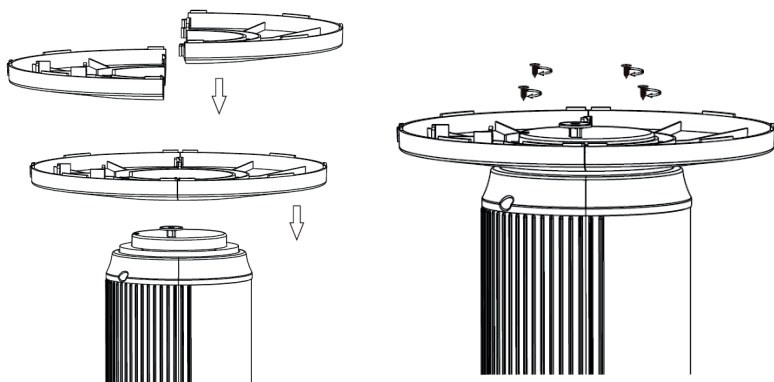

1. Достаньте принадлежности из упаковки.
2. Соберите подставку.
3. Переверните тепловентилятор.
4. Проденьте шнур питания в центральное отверстие подставки и установите подставку на основание.
5. Закрепите подставку с помощью **4-х** винтов **ST3 × 8**.

### ПРИМЕЧАНИЕ

*Перед использованием после установки подставки проверьте, не трясется ли прибор!  
Винты не могут быть заменены произвольно!*

Устанавливайте тепловентилятор на ровное место, чтобы избежать его опрокидывания.

## ВНИМАНИЕ

*Переносные тепловентиляторы предназначены для работы в качестве дополнительного обогревательного прибора, для обогрева небольшого бытового помещения или отдельной его зоны и не предназначены для работы в качестве основного обогревательного устройства.*

## Защита при падении

Когда прибор наклонен **более чем на 50 градусов**, питание автоматически отключается.

Установите тепловентилятор в вертикальное положение, и включите его.

Если датчик зафиксирует поднятие тепловентилятора от поверхности — прибор автоматически выключится.

## ПРИМЕЧАНИЕ

*Для предотвращения падения устройства, устанавливайте тепловентилятор на ровной, сухой и устойчивой поверхности.*

## Защита при перегреве

Если температура выходящего воздуха превысит допустимую величину, то сработает автоматический термopредохранитель и тепловентилятор выключится.

Установите выключатель питания в положение «0» и выньте вилку шнура питания из розетки, дайте тепловентилятору остыть **в течение 15–25 минут** (время ожидания зависит от температуры воздуха в помещении).

Убедитесь, что решётка свободна от посторонних предметов.

Вставьте вилку шнура питания в электрическую розетку и включите тепловентилятор.

Если тепловентилятор не работает, это может быть связано с другой неисправностью, обратитесь в сервисный центр для ремонта тепловентилятора.

## УПРАВЛЕНИЕ

### Установка элемента питания в пульт ДУ

Следуйте инструкции, приведенной на рисунках далее, чтобы собрать и установить элемент питания в пульт ДУ.

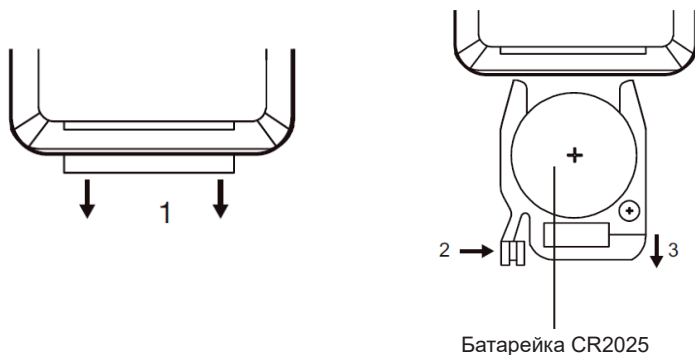

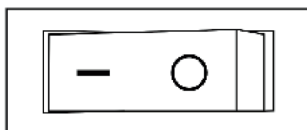

### Управление

1. Подключите тепловентилятор к сети.



На LED-дисплее появятся «--».



2. Используйте сенсор  на панели управления или кнопку  на пульте ДУ.







Тепловентилятор в режиме ожидания, на LED-дисплее показана температура окружающей среды.

### ПРИМЕЧАНИЕ



*Каждое касание сенсора на панели управления или на пульте ДУ сопровождается звуковым сигналом.*

### Режим вентилятор

Используйте сенсор  на панели управления или кнопку  на пульте ДУ. Вы можете переключаться между режимами.



Режим	Индикация на LED-дисплее
Вентилятор без нагрева	 28
Низкий нагрев (1400 Вт)	  28
Высокий нагрев (2000 Вт)	  28
Остановка (вентилятор продолжает работать <b>в течение 30 секунд</b> , светодиодная индикация температуры окружающей среды, режим ожидания)	 28

### Имитация пламени

Используйте сенсор  на панели управления или кнопку  на пульте ДУ для включения/отключения имитации пламени на корпусе тепловентилятора.

### Функция поворота

Вы можете активировать функцию поворота тепловентилятора **на 70°** для лучшего обогрева помещения.

Используйте сенсор  на панели управления или кнопку  на пульте ДУ для настройки таймера. На LED-дисплее будет отображаться индикатор при активной функции.





## Установка температуры

Вы можете установить температуру, до которой тепловентилятор нагреет воздух в помещении и будет ее поддерживать. Вы можете установить температуру в диапазоне **18–45 °С**.

Во время настройки температуры на дисплее будет отображаться установленное значение. Через некоторое время будет показана температура окружающей среды.

*С помощью панели управления:*

Коснитесь сенсора . Каждое повторное касание  изменяет температуру на **1° С**. Установите необходимое значение.



*С помощью пульта ДУ*

Нажмите кнопку  на пульте управления, затем используйте кнопки «+» и «-» для установки значения температуры.

## ПРИМЕЧАНИЕ

*Если Вы хотите изменить температуру после того, как она была установлена, Вам следует использовать кнопки «+» и «-», без нажатия .*

## ПРИМЕР

Например, температура окружающей среды составляет **25 °С**.



## УПРАВЛЕНИЕ

Если установленная температура равна температуре окружающей среды или ниже нее, прибор будет работать в режиме «**Вентилятор без нагрева**».



Если установленная температура **на 1–2 °C выше** температуры окружающей среды, прибор будет работать в режиме низкого нагрева.



Если установленная температура **выше более чем на 3 °C** температуры окружающей «среды» прибор будет работать в режиме высокого нагрева.





### ПРИМЕЧАНИЕ

Если на дисплее активен индикатор , то отображается установленная температура, если он не подсвечен — то температура окружающей среды.

### Установка таймера

Вы можете установить время, в течение которого тепловентилятор будет работать с заданными параметрами. По истечении указанного промежутка времени тепловентилятор переключится в режим ожидания.

Используйте сенсор  на панели управления или кнопку  на пульте ДУ для настройки таймера. На LED-дисплее будет отображаться время **от 1 до 8 часов: 0Н, 1Н, 2Н, 3Н...8Н.**



### ПРИМЕР

Температура в помещении **25 °С**, установили **29 °С**, таймер **на 8 часов**:

Температура в помещении **25 °С** режим **2000 Вт** ->

Температура в помещении **26 °С** режим **2000 Вт** ->

Температура в помещении **27 °С** режим **1400 Вт** ->

Температура в помещении **28 °С** режим **1400 Вт** ->

Температура в помещении **29 °С** режим вентилятора ->

Температура в помещении **28 °С** режим **1400 Вт** ->

...

**8 часов работы** — тепловентилятор переключился в режим ожидания.

Если Вы не задали температуру, тепловентилятор будет работать на выбранной мощности и выключится по истечении заданного времени.

По окончании использования тепловентилятора полностью выключите питание, затем выньте вилку из розетки.



## ОЧИСТКА, УХОД И ХРАНЕНИЕ

### Если вы хотите передвинуть тепловентилятор

1. Выключите тепловентилятор, используя главный переключатель на корпусе устройства, затем выньте вилку из розетки.

2. Переместите тепловентилятор, используя ручку.

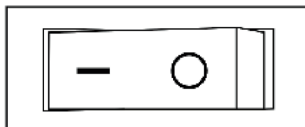

### *Очистка, уход и хранение*

1. Убедитесь, что перед чисткой прибора вы извлекли вилку из розетки.

2. Запрещается использовать воду для мытья тепловентилятора. Используйте отрез мягкой влажной ткани с небольшим количеством нейтрального моющего средства. Не используйте растворители, такие как бензин.

3. Тепловентилятор необходимо использовать только после полного высыхания.

Убирать на длительное хранение только после полного охлаждения и просушки.

4. Извлеките батарейки из пульта ДУ, если он не будет использоваться в течение длительного периода времени, за исключением случаев, когда это необходимо в экстренных целях.

Храните тепловентилятор в сухом прохладном месте, недоступном для детей и лиц с ограниченными возможностями в оригинальной упаковке.

### *Технические характеристики*

Модель	LXCR 1524	LXCR 1525
Мощность	2000 Вт	2000 Вт
Цвет	Белый	Черный
LED-дисплей	Есть	Есть
3D-визуализация пламени	Есть	Есть
Вращение	70°	70°
Таймер	От 1 до 8 часов	От 1 до 8 часов
Автоотключение	Есть	Есть
Защита при опрокидывании	Есть	Есть
Управление	Сенсорное, пульт ДУ	Сенсорное, пульт ДУ
Поддержание температуры	От 18 до 45 °С	От 18 до 45 °С
Защита от перегрева	Есть	Есть
Класс защиты от поражения электрическим током	2	2
Частота сети	50–60 Гц	50–60 Гц
Допустимое напряжение сети	220–240 В	220–240 В
Элемент питания в пульте ДУ	CR2025	CR2025
Размеры устройства	200 x 200 x 640 мм	200 x 200 x 640 мм
Размеры упаковки	218 x 207 x 663 мм	218 x 207 x 663 мм
Вес брутто/нетто	2,5/2,1 кг	2,5/2,1 кг
Длина электрошнура	1,5 м	1,5 м

#### **Комплектация:**

- Тепловентилятор керамический — **1 шт.**
- Пульт ДУ — **1 шт.**
- Элемент питания — **1 шт.**
- Гарантийный талон — **1 шт.**

#### **ПРИМЕЧАНИЕ**

*Внешний вид и комплектация изделия могут быть изменены производителем без предварительного уведомления. Все усовершенствования будут учтены в новой версии руководства по эксплуатации.*

### *Гарантия и обслуживание*

Гарантийный срок — **1 год**.

Срок службы прибора — **5 лет**.

Если Вы обнаружили повреждения устройства или сетевого кабеля, передайте прибор в авторизованный сервисный центр LEX для ремонта, чтобы обеспечить безопасную эксплуатацию.

Для получения дополнительной информации или в случае возникновения проблем зайдите на веб-сайт **[www.lex1.ru](http://www.lex1.ru)** или обратитесь с вопросом по телефону горячей линии LEX: **8 (800) 700-86-24** (звонок по России бесплатный).

Сохраняйте кассовый чек и гарантийный талон до конца гарантийного периода, а руководство по эксплуатации — в течение всего срока службы. Талон при утере восстановить нельзя, а руководство можно найти на указанном выше сайте.

Чтобы не повредить технику при транспортировке, соблюдайте следующие меры предосторожности:

- Перевозите в заводской упаковке.
- Оберегайте от резких толчков и падений.
- Избегайте длительного пребывания под дождем или мокрым снегом.

Обслуживание по гарантии не предоставляется:

- При механических и тепловых повреждениях.
- Наличии следов самостоятельной разборки прибора.



# Благодарим Вас за выбор техники LEX!

Мы заботимся о наших покупателях на каждом шаге взаимодействия с брендом: от момента выбора и до гарантийного обслуживания.

Если Вы столкнулись с неисправностью в работе техники, оставьте заявку на обслуживание на официальном сайте [elexir.pro](https://elexir.pro)



Программа Elexir распределяет заявки только в **авторизованные сервисные центры**, прошедшие аттестацию службы качества бренда LEX.



**100% оригинальные запчасти**  
Все запчасти производитель LEX напрямую отправляет в сервисные центры мастерам.



**Квалифицированные мастера ремонта**  
крупной встраиваемой бытовой техники.



[elexir.pro](https://elexir.pro)

## ПРАВИЛА УТИЛИЗАЦИИ

---



Утилизируйте упаковку с соблюдением правил экологической безопасности.

Пожалуйста, не выбрасывайте изделие вместе с бытовыми отходами. При необходимости сдайте его для утилизации в специализированную организацию в соответствии с правилами, утвержденными органами власти.

**Согласно ст. 26 законодательного декрета от 14 марта 2014 года № 49 «Исполнение директивы 2012/19/ЕС об утилизации отходов электронного и электрического оборудования (РАЕЕ)», знак перечеркнутого мусорного бака, приведенный на устройстве или его упаковке, означает, что по завершении срока службы прибор необходимо утилизировать отдельно от других отходов.**

Поэтому пользователь должен будет сдать отслужившую технику в подходящие муниципальные центры по разделному сбору отходов электронного и электрического оборудования.

В качестве альтернативы самостоятельной утилизации можно сдать устройство дилеру в момент приобретения нового аналогичного прибора.

Кроме того, в точках продаж электронных, электрических изделий, площадь которых превышает 400 м<sup>2</sup>, можно, приобретая новое изделие, бесплатно, без каких-либо обязательств сдавать электронные устройства размером менее 25 см, подлежащие утилизации.

Надлежащий отдельный сбор отходов, отслуживших электроприборов для последующей переработки и утилизации, совместимый с охраной природы, позволяет избежать негативного воздействия на окружающую среду и здоровье людей, а также способствует повторному использованию материалов, из которых состоит техника.

### ***LEX активно участвует в сохранении окружающей среды:***

- Осуществлен переход к использованию материалов, уменьшающих воздействие на окружающую среду в процессе производства и эксплуатации.
- В производстве применяются более экологически чистые хладагенты.
- Сокращено потребление энергии и воды, как на производстве, так и путем внедрения экономичных решений в модели техники.
- Используются перерабатываемые и переработанные материалы в производстве самой бытовой техники и упаковки.

### **Техника LEX соответствует стандартам устойчивого развития и оценкам экологических характеристик.**

Путаетесь в терминах, связанных с переработкой? Словарик всего из пяти пунктов поможет разобраться:



**1. Разборка** — начальный этап переработки, когда из всего поступившего для переработки выбирают только то, что подходит для вторичного использования.



**2. Сортировка** — разделение уже отобранных элементов, деталей, частей корпусов в зависимости от материала изготовления: пластик, металл, стекло и т. д.



**3. Рециклинг** — применение отходов по прямому назначению, а также их возврат в производственный цикл (после определенной подготовки).



**4. Утилизация отходов, брака, отслуживших изделий** — их повторное применение, использование для изготовления чего-то нового; сюда входят и оказание услуг, и выполнение работ, и рециклинг.



**5. Переработка** — в отличие от утилизации это именно процесс превращения отходов в энергию или новую продукцию.

Для улучшения качества жизни на всех уровнях мы предлагаем каждому участвовать в экологичной утилизации — не выбрасывать, а сдавать отслужившую технику.









## ВАША ОСОБАЯ ТЕХНИКА



**Изготовитель:** NINGBO WECA IMPORT AND EXPORT CO., LTD, Room 246, (No.1208-1272# Qianying Road), Yiqingqiao, Henghe Town, Cixi City, Zhejiang Province

### Импортеры:

ООО «Технолэнд» (Technoland Ltd), 197375, Россия, г. Санкт-Петербург, ул. Вербная, д. 27, лит. А., помещ. 7-Н (№ 8).

ООО «Выбор» (Vybor Ltd), 197375, Россия, г. Санкт-Петербург, ул. Вербная, д. 27, лит. А.

ООО «Техномир» (Technomir LLC), 188640, Россия, г. Всеволожск, пр-кт Всеволожский, д. 72.

Данная техника имеет сертификат соответствия Таможенного союза ЕАЭС.

Она изготовлена в соответствии с требованиями регламента Таможенного союза:

– ТР ТС 004/2011 — «О безопасности низковольтного оборудования».

– ТР ТС 020/2011 — «Электромагнитная совместимость технических средств».

– ТР ЕАЭС 037/2016 — «Об ограничении применения опасных веществ в изделиях электротехники и радиоэлектроники».

Серийный номер указан на устройстве в следующем формате:



**SAAAAAYMMBBBB**

где **SAAAAA** — внутренний код, **YY** — год изготовления, **MM** — месяц изготовления, **BBBBB** — номер модели в партии.

[www.lex1.ru](http://www.lex1.ru)

